

リモコン付 コンセント式 センサーライト

品番

ESL-W3001AC

ESL-W3002AC

ESL-W3003AC

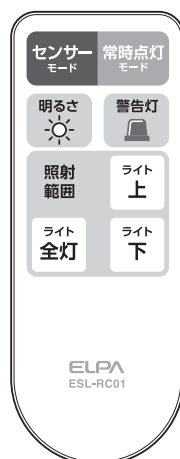
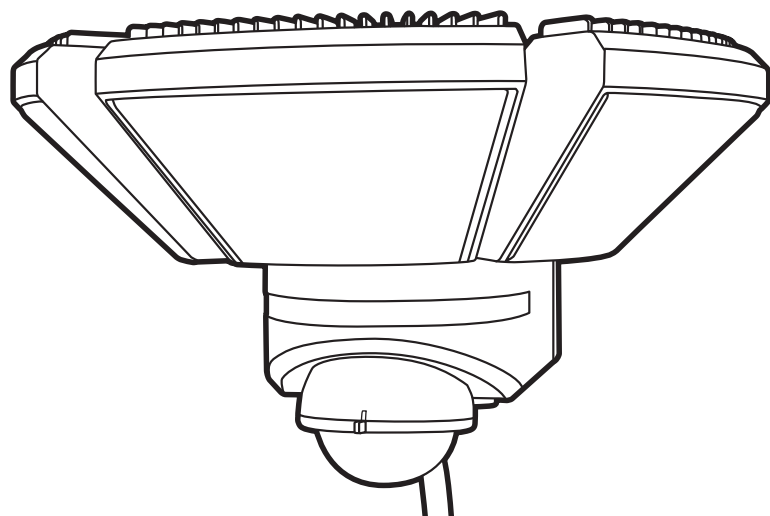
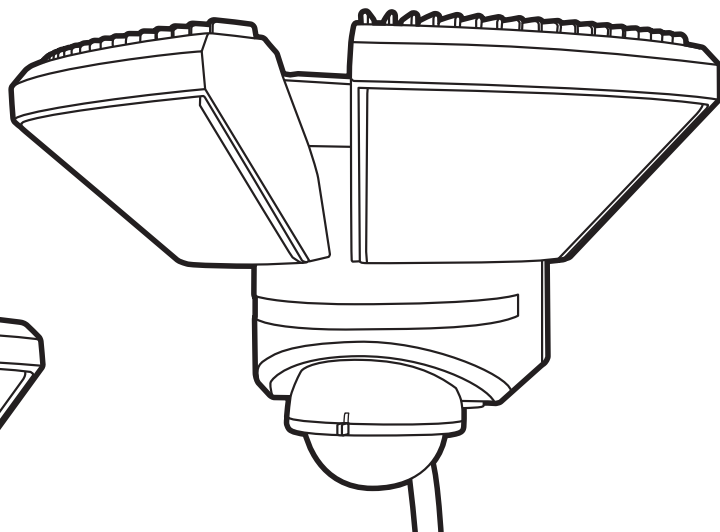
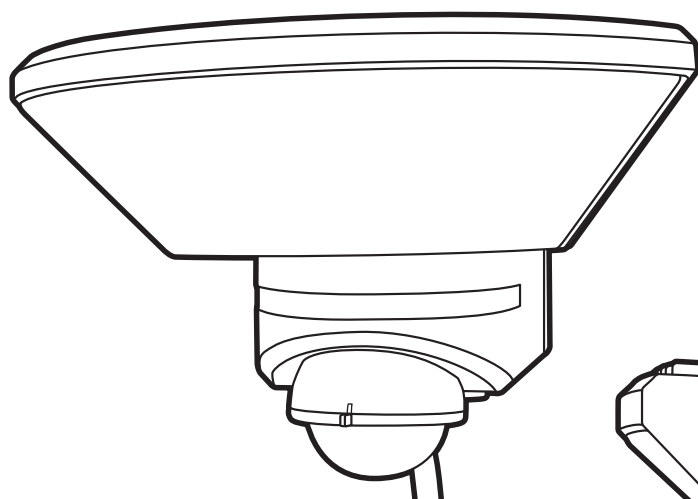

お客様へのお願い

この度は弊社商品をお買い上げいただき、誠にありがとうございます。
ご使用の前に必ずこの取扱説明書をお読みいただき、正しく安全にお使いください。
お読みになった後は大切に保管し、必要なときにお読みください。

本品は強盗、盗難、空巢などの被害を未然に防ぐことを保証するものではありません。
万一、被害などが発生しましても当社は一切の責任を負いかねますので、予めご了承ください。

1 安全上のご注意

ご使用前にこの「安全上のご注意」をよくお読みのうえ、正しく安全にお使いください。お使いになる人や他の人への危害、財産への損害を未然に防止するため、必ずお守りいただくことを、次のように説明しています。

■誤った使い方をしたときに生じる危害や損害の程度を次のように区分し、説明しています。

 警告	この表示の注意事項を守らなかった場合、人が死亡または重傷を負う可能性が想定される内容を表示します。	 注意	この表示の注意事項を守らなかった場合、人が傷害を負う可能性、または物的損害の発生が想定される内容を表示します。
--	---	---	---

本機について

警告

- 点灯中や消灯直後は器具に触らないでください。ランプやその周辺が過熱しており、やけどの原因となります。また、人が容易に手を触れる事が出来る2m以下の場所には設置しないでください。
- 燃えやすい物や引火しやすい物の近くには設置しないでください。昼でも本体に布団や洗濯物等がかぶさると点灯し引火する恐れがありますのでご注意ください。
- 布や紙など燃えやすいものをかぶせないでください。火災の原因となります。
- 交流100V以外では使用しないでください。過電圧を加えると火災・感電の原因となります。
- 視力を損なう恐れがありますので点灯中のライトを直視しないでください。
- 電源コードを本体等に巻きつけたり、コードを束ねたまま使用しないでください。【火災・感電の原因】
- 電源コードの上に物を載せたり、ステップルを打ち込まないでください。【ショート・感電・火災・故障の原因】
- 電源コードが傷んだまま使用しないでください。芯線が露出・断線したまま使用すると火災の恐れがあります。
- 完全防水ではありませんので水に浸したりしないでください。
※防雨構造はIP45電気機械器具の保護等級に適合します。
- 正面から見て本体が地面に対して斜めになったり、逆さまになるような取り付けをしないでください。検知機能に異常をきたすうえ、浸水による故障や漏電の原因となります。また万一落下しても事故の起こらない場所に取り付けてください。
- 取り付けはこの取扱説明書に従って確実に行ってください。
- 屋外で使用される場合、コンセントは防雨型をご使用ください。コードの延長が必要な場合は、必ず防雨型の延長コードをご使用ください。
- 設置時やお手入れ、点検等の際は必ず電源プラグを抜いてから行ってください。感電事故の原因になります。
- 電源コードの抜き差しは必ずプラグ本体を持って行ってください。【断線による火災の原因】
- 定期的に電源プラグを抜き、乾いた布でホコリを取り除いてください。また、長期間で使用されない場合は、電源プラグをコンセントから抜いてください。
- 電源プラグは根元まで確実に差し込んでください。差し込みが不完全ですと、感電や発熱による火災の原因となります。
- 異常を感じたときは、速やかにコンセントから電源プラグを抜いてください。煙が出たり、変なにおいがしたままの状態で使用すると火災や感電の原因となります。また、お客様による修理は危険ですから、販売店もしくは当社にご相談ください。
- 電源プラグの抜き差しは、濡れた手でやらないでください。【火災・感電・故障の原因】
- 分解・改造はしないでください。また、指定用途以外での使用や、指定外の取付部品を使用しないでください。

注意

- 温度の高くなるもの(ガス機器やその排気口、エアコン室外機)の近くには取り付けしないでください。
- 本品をベンジンやアルコール、シンナーで拭いたり、殺虫剤を吹きかけないでください。変色、変形、ひび割れの恐れがあるほか、引火、感電の原因となります。
- 不安定な場所に取り付けしないでください。落下などによるけがや火災の原因となります。取り付け後、しっかり固定されているか必ず確認してください。

電池について

警告

- 電池が液漏れしたときは素手で液にさわらないでください。液が身体や衣服についたときは、すぐにきれいな水で洗い流し、皮膚に炎症やけがの症状があるときは医師に相談してください。
- 電池の液が目に入ったときは、こすらずに多量のきれいな水で洗い流し、ただちに医師の治療を受けてください。
- 火中に入れない。ショートさせたり、分解、加熱しないでください。
- 指定された種類以外の電池は使用しないでください。
- 電池の⊕⊖の方向を表示に従い正しくセットしてください。
- 電池を鍵、クリップ、コインなどの金属類と一緒に持ち運んだり、保管しないでください。
- 液漏れした電池は使用しないでください。
- 電池は口の中に絶対に入れないでください。
- 電池を飲み込むと危険ですので、乳幼児の手の届かないところに保管してください。万一、電池を飲み込んだ際は、すぐに医師に相談してください。

注意

- 火のそばや直射日光のあたる場所、炎天下の車中など、高温になる場所で使用、保管、放置しないでください。
- 電池を落下させたり、投げつけたり強い衝撃を与えないでください。
- 電池を傷つけたりしないでください。
- 電池の外装に表示されている注意事項もあわせてお読みください。
- 使用済みの電池は環境保全のため、不燃物としてお住まいの地域の所定の方法で処分してください。
- 使用済みの電池は必ず本体から取り出してください。
- 長期間ご使用にならない時は、電池を取り外して保管してください。

2 各部の名称と付属品

本体

ESL-W3001AC

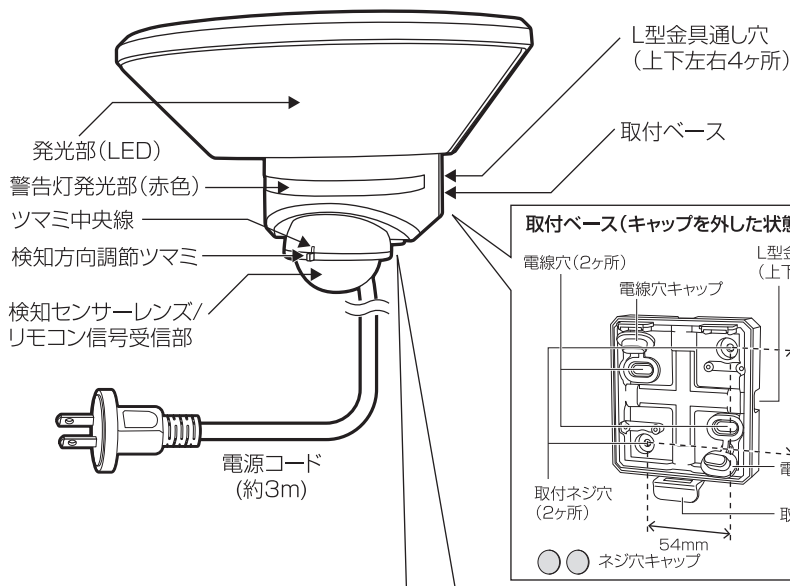

ESL-W3002AC

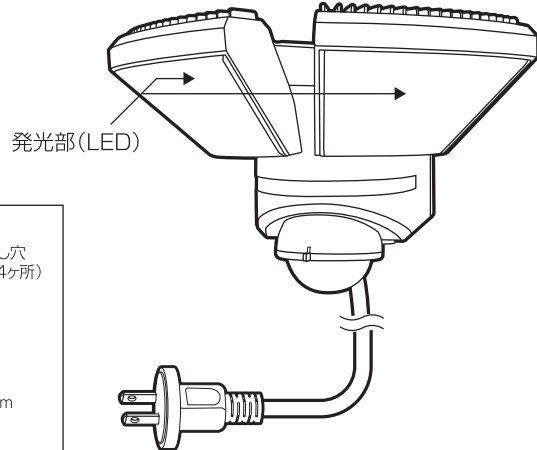

ESL-W3003AC

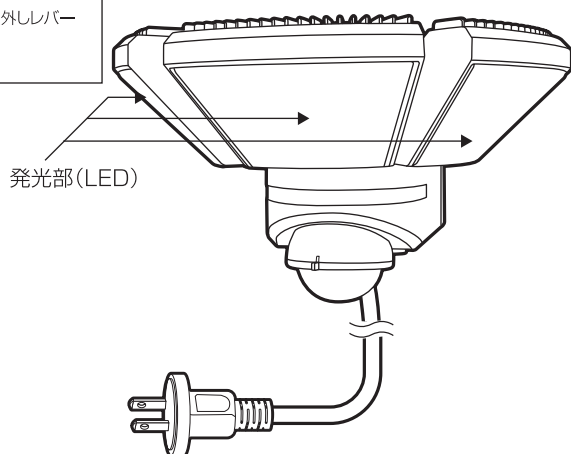

※本体を下から見た図

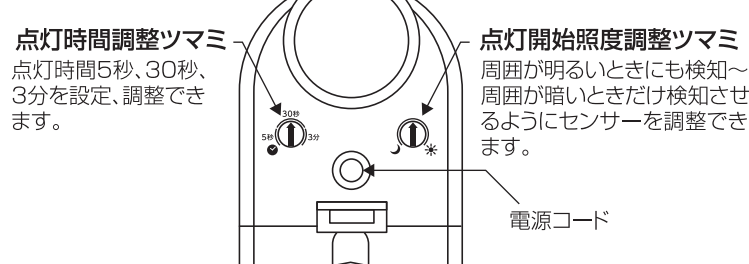

※ツマミが固い場合は、ペンチなどではさんで回してください。

リモコン(電池別売)

※防水仕様ではありません。

ESL-W3001AC用
型番 ESL-RC01

ESL-W3002AC用
ESL-W3003AC用
型番 ESL-RC02

信号送信部

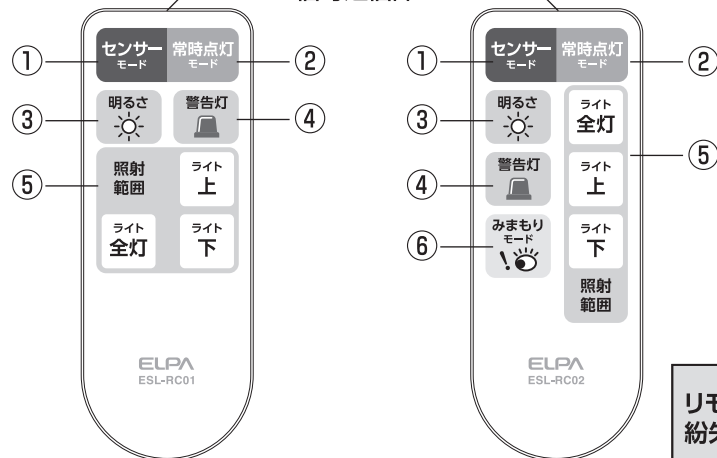

- ① **センサーモード**
人を検知すると点灯します。
 - ② **常時点灯モード**
センサーや周囲の明るさに関係なく常時点灯します。
 - ③ **明るさ切替**
明るさを3段階(100%、50%、25%)で切り替えできます。
 - ④ **赤色警告灯**
警告灯のON/OFFの切り替えができます。ONの場合、赤色警告灯が点灯します。
 - ⑤ **照射範囲切替**
照射範囲の切り替えができます。
全灯：ライト全てが点灯(通常)
上：ライトの上部のみ点灯(遠くを照らす)
下：ライトの下部のみ点灯(足元を照らす)
 - ⑥ **みまもりモード**
人の動きに合わせて1灯ごとに点灯します。左側のライトから1灯ずつ点灯し、みまもりモードに切り替わったことをお知らせします。
- 詳しくは「⑦ リモコンでの設定」を参照してください。

リモコンの
紛失時は…

お求めは本品お買い上げの販売店までお問い合わせください。
型番 **ESL-RC01** (ESL-W3001AC用)
ESL-RC02 (ESL-W3002AC/ESL-W3003AC用)

付属品

- 取付ネジ(2本) (φ4×30mm)
- コンクリート用スリーブ(2本) (φ6×28.4mm)
- クランプ(1セット)
- 取付ガイド(1枚)

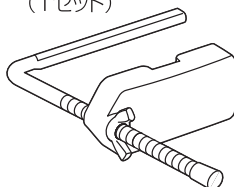
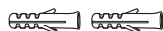

3 まず初めに

本体の設置を行う前に各機能が正しく動作するか動作確認を行ってください。

①

点灯時間調整を「5秒」に、点灯開始照度を「* (昼)」に設定し電源プラグをコンセントに差し込みます。ウォームアップ(初期安定動作)が開始され約10秒間ライトが点灯します。この間ライトは点灯したままになりますので、検知範囲外に離れてお待ちください。

「⑥ 本体での設定」を参照してください。



②

消灯後、検知範囲を横切るように歩きライトが点灯することを確認します。続いて検知範囲外へ移動すると約5秒後にライトが消灯することを確認します。

③

点灯時間調整を時計回りに回して、点灯時間が長くなることを確認します。続いて点灯開始照度を「J (夜)」に設定し、周囲が明るい場合に点灯しないことを確認します。

<動作確認完了>

正しく動作しない場合は、「⑧ 故障かなと思ったら」を確認し、処置してください。

ウォームアップ(初期安定動作)について

電源プラグをコンセントに差し込んだときは、点灯開始照度の設定に関わらず、約10秒間ライトが点灯します。これはセンサーが安定するまでの初期動作で、故障ではありません。

動作確認の際に、以下の初期設定の通りに点灯することを確認してください。

- 初期(出荷時)の設定
- ・点灯モード：センサーモード
- ・明るさ：100%
- ・警告灯：ON
- ・照射範囲：ライト全灯
- ・みまもりモード：OFF
- (ESL-W3002AC/ESL-W3003ACのみ)

4 設置方法

⚠ 本体の設置を行う前に各機能が正しく動作するか動作確認を行ってください。

取り付け上のご注意

※センサーは周囲の明るさと温度変化を検知します。

下図のような場所に取り付けると誤動作したり、動作しない場合があります。

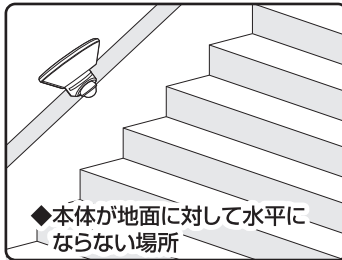
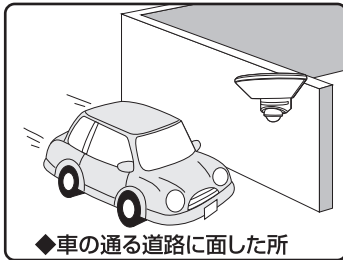
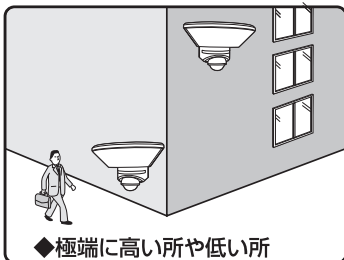
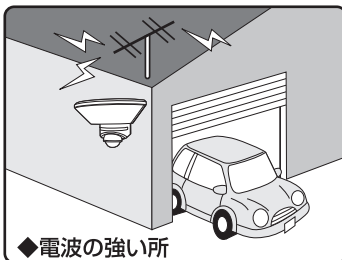
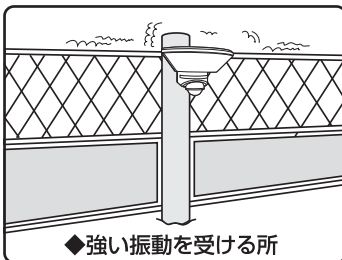
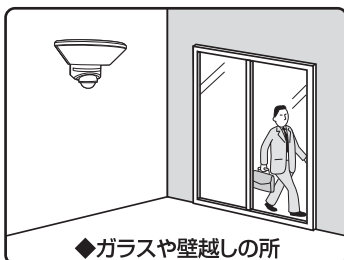
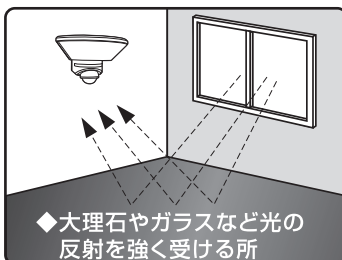
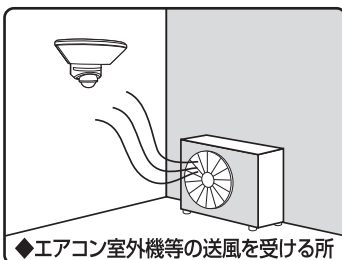
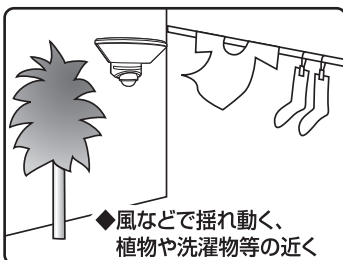

センサーの特性上、以下の点にご注意ください。

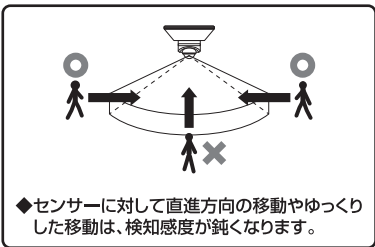
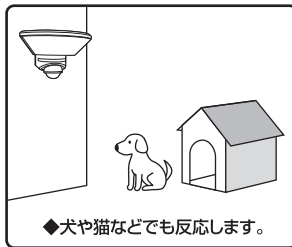

4 設置方法 (つづき)

本体の取付方法

- ⚠ ・万一落下しても事故の起こらない場所に取り付けてください。
 ・本体の設置(取り付け・取り外しなど)により生じた建物等への損傷やその他損害について当社は一切責任を負いかねます。

ネジでの取り付け

①取付ベースの取外しレバーを矢印の方向に引いて本体から取付ベースを取り外します。

②取付ベースのネジ穴キャップを外し、付属の取付ネジで固定します。固定後、ネジ穴キャップを付け直してください。

③先に本体上部と取付ベースの上部を合わせてから、カチッと音がするまで下部をはめ込みます。

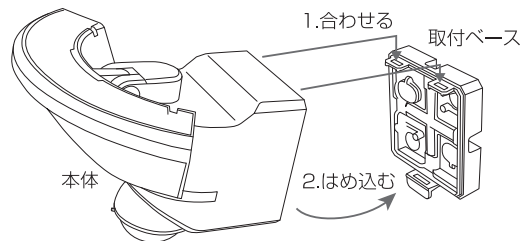
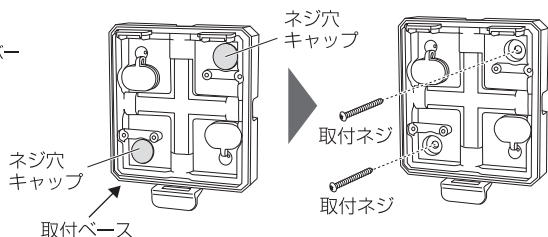
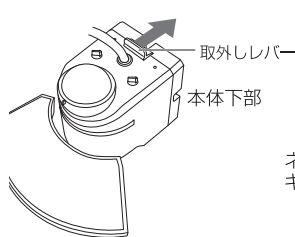

取付ベースに本体を確実に取り付けてください。
 取付ベースをはめ込む際は指などを挟まないようご注意ください。

コンクリート壁への取り付け

付属の取付ガイドを使い取付ベースのネジ位置を決めて目印をつけます。

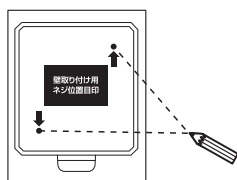

あらかじめドリルで直径6mm、深さ28.4mmの穴を開け、そこへ付属のコンクリート用スリーブを打ち込んでから、付属の取付ネジで取付ベースを固定してください。

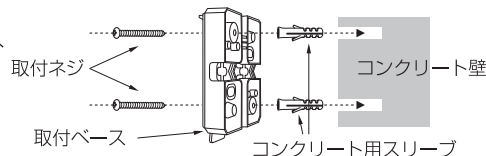

クランプでの取り付け

最小約10mmから最大約100mm幅まで取り付け可能

- ①取付ベースのL型金具通し穴にL型金具を差し込みます。
- ②L型金具にクランプ台を通し蝶ナットで締め付けます。
- ③L型金具の余った部分に付属のL型金具キャップをかぶせてください。

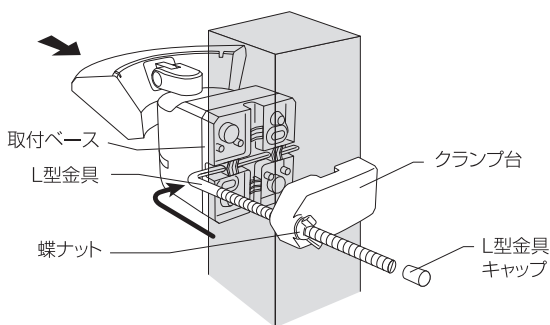

■クランプによる取り付け例

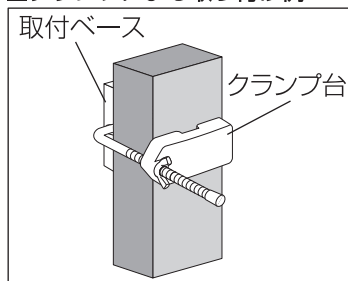

横からの取り付け

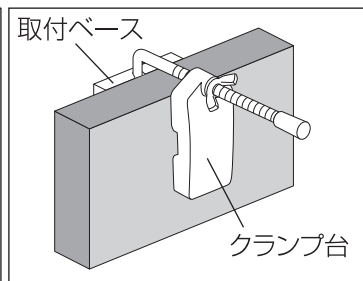

上からの取り付け

別売ステンレスバンドによる取り付け (弊社型番ESL-SB)

(直径約260mmまで取り付け可能)

①取付ベースのL型金具通し穴(上下または左右の2ヶ所)にステンレスバンドを通します。

⚠ ステンレスバンドの構造上、一度締め付けたとゆるめることはできません。
 ※ケガをする恐れがありますので作業用手袋を必ず着用してください。

②バンドを取付箇所(ポールなど)に巻き付け、先端をシャフトの間(シャフトは2枚構成)に通して、バンドにたるみのない程度に張ります。

③ハンドルを90度起こして仮止めます。

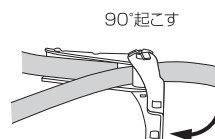
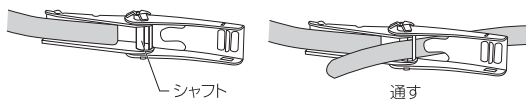
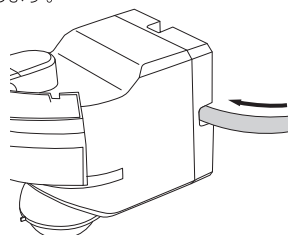

④仮止めができたら、バンドの余長をシャフトから3cm程度のところまで切断します。バンド先端は外に出ません。

⑤ハンドルを反復回転させます。(ラチェット機構なのでバンドを巻き取る)
 ※締めすぎると⑥の工程でハンドルが倒せなくなりますので、ご注意ください。

⑥ハンドルをベースに重なるまで倒して、ストッパーにかしめ込んで完了です。

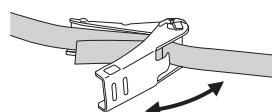
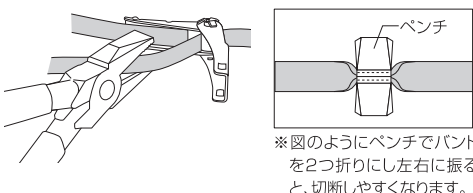

※図のようにペンチでバンドを2つ折りにし左右に振ると、切断しやすくなります。

4 設置方法 (つづき)

既設の配線との直結

⚠ 電源直結工事には電気工事士の資格が必要です。必ず電気工事店に依頼してください。

本体背面(取付ベースを取り外した状態)

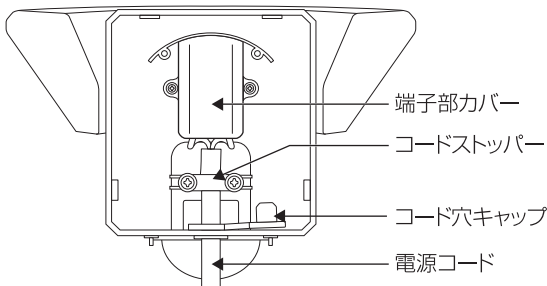

本体背面(端子部カバーとコードストッパーを取り外した状態)

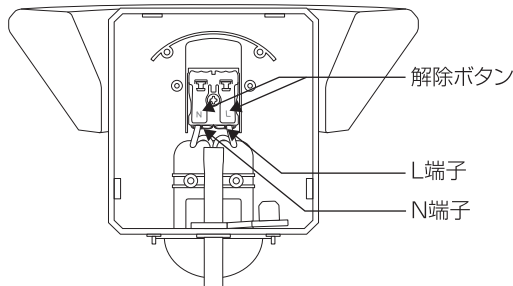

①取付ベースの取外しレバーを矢印の方向に引いて本体から取付ベースを取り外します。

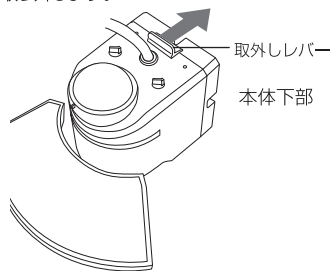

②本体背面の端子部カバーおよびコードストッパーをプラスドライバーで取り外します。

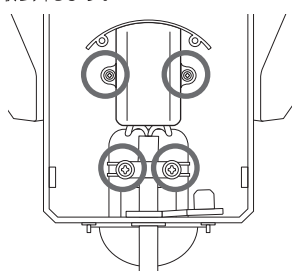

③各端子N、Lの解除ボタンをマイナスドライバーで押しながら、電源コードの電源線を引き抜きます。

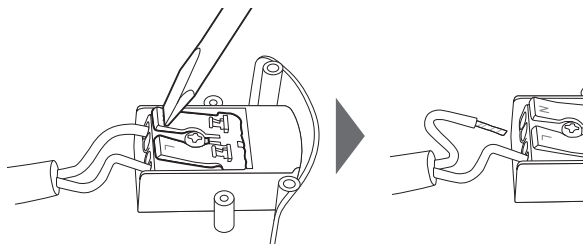

④電源コードを取り外した後は、コード穴キャップでコード穴をふさいでください。

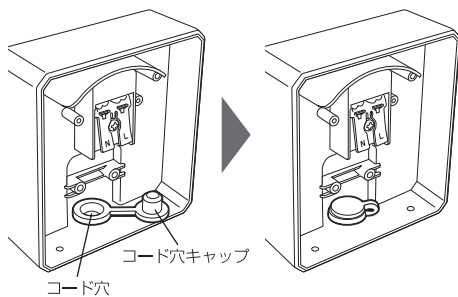

⑤取付ベースの電線穴にAC100V電源線を通し、取付ベースを取付ネジで壁に取り付けます。
※壁への取付方法は「4 設置方法 ネジでの取り付け」を参照してください。

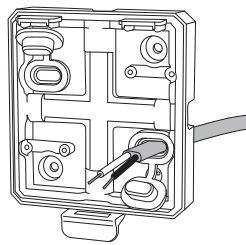

⑥AC100V電源線の白線がN端子に、黒線がL端子に結線されるように、各解除ボタンをマイナスドライバーで押しながら奥まで確実に差し込みます。
※各端子に2つずつ穴がありますが、どちらに差し込んでいただいても構いません。

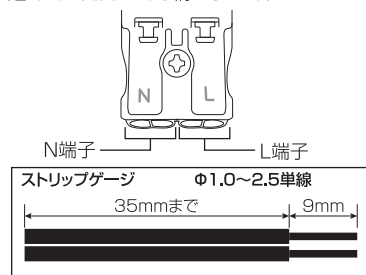

⑦解除ボタンからマイナスドライバーを離し、AC100V電源線が抜けないことを確認します。

⑧端子部カバーおよびコードストッパーをAC100V電源線の上からプラスドライバーで取り付けます。

⑨壁に取り付けた取付ベースに本体を取り付けます。

5 リモコンの準備

電池の交換方法

①リモコン背面にあるネジを外します。
※ネジを外す際は、精密プラスドライバーをご使用ください。
※ネジの紛失にご注意ください。

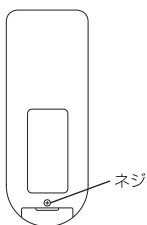

②電池トレイを矢印の方向に引き抜きます。



③新しいコイン形リチウム電池(別売/CR2025×1個)を電池トレイに入れます。
※必ず⊕の面を上に入れてください。

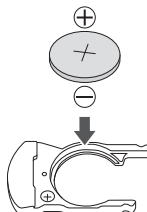

④電池トレイを矢印の方向にカチッと音がするまで差し込み、ネジを取り付けます。



リモコンの動作確認

本体のリモコン信号受信部に向けてボタンを押し、リモコンが正常に動作することをご確認ください。

※本体のリモコン信号受信部とリモコンの信号送信部の間に障害物があると操作できない場合があります。
障害物を取り除いてご使用ください。

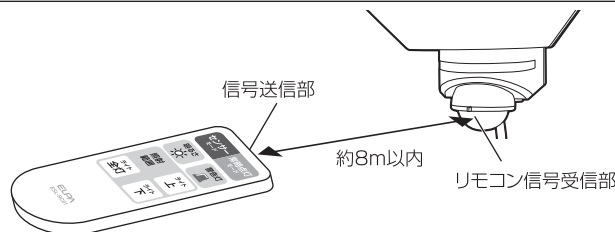

6 本体での設定

点灯保持時間の設定

センサーが検知しなくなってから消灯するまでの時間を設定できます。



点灯時間:約5秒、30秒、3分の間で設定できます。

- ※センサーの検知範囲内で人や動物が動き続けると、センサーが再検知し、点灯時間は延長されます。
- ※出荷時は約5秒に設定されています。
- ※センサーモード時のみ設定可能です。(常時点灯モード時は設定不可)

※本体のみの調整です。

本体下部

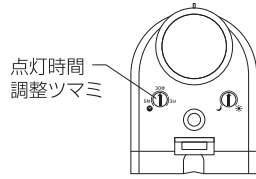

点灯開始照度の設定

センサーが検知を開始する明るさを設定できます。

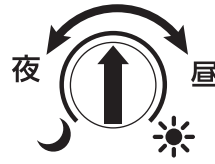

- [夜]周囲が暗くなってから点灯します。昼間などの明るい時間は点灯しません。
- [昼]周囲の明るさに関係なくセンサーが検知すると点灯します。
- ※ツマミを夜と昼の中間に設定すると夕方の薄暗い明るさで点灯します。(細かい設定はできません。)

- ※出荷時は[昼]に設定されています。
- ※センサーモード時のみ設定可能です。(常時点灯モード時は設定不可)

※本体のみの調整です。

本体下部

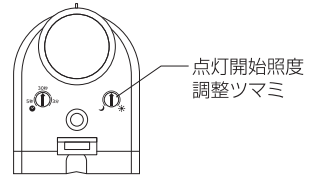

照射方向の調整

ライト部と本体を持って照射角度を調整してください。

- ※故障の原因となりますので右記角度以上に回さないください。

- ※ESL-W3002AC、ESL-W3003ACの各ライト部は単独で右記角度内で可動します。

ESL-W3001AC

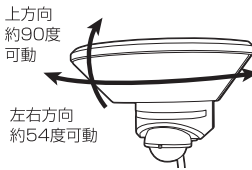

ESL-W3002AC

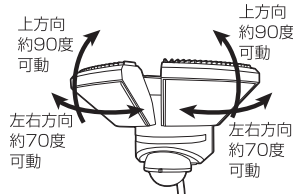

ESL-W3003AC

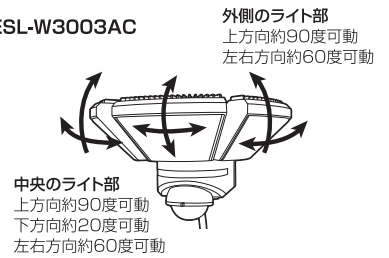

センサーレンズの検知方向の調節

【側面図】

- ※故障の原因となりますので右記の角度以上に回さないください。

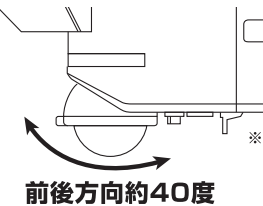

前後方向約40度

【正面図】

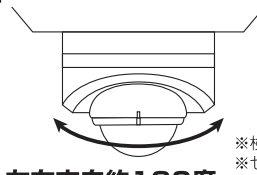

左右方向約180度

- ※両手の親指でセンサーの縁を押さえて調節してください。

- ※検知方向調節ツマミを持って回してください
- ※センサーレンズを持って回さないでください。(センサーレンズがへこむ原因となります。)

検知範囲について

検知範囲は目安です。気温、服装、移動速度、侵入方向、体温、設置場所などにより大きく変化します。

気温：25℃

型番	ESL-W3001AC	ESL-W3002AC	ESL-W3003AC
【平面図】 検知範囲を上から見た図			
【側面図】 検知範囲を横から見た図			

※本体直下は検知できない場合があります。

※本体は複数のセンサーを搭載しているため、ビニールテープなどを使用して検知範囲を狭めることはできません。

※検知範囲は、周囲の気温、明るさ、人の体温、服装、移動速度、設置する高さにより大きく変化します。特に夏場など人の体温と周囲の気温の差が少ない場合、冬場など人の肌の露出が少ない場合(防寒具など)は検知しにくくなります。

※人以外で熱源となるもの(動物、空調機の風、暖房機の温風など)も検知します。特に強い熱源は検知範囲外でも検知することがあります。

※人がいても動かない場合や、移動速度が極端に速い場合、または遅い場合は検知しないことがあります。

※センサーに対して直進方向の移動は検知しにくくなります。

※以下のような場所に設置すると誤作動の原因となりますので設置場所を変更してください。

- ・風などでゆれる植物やカーテン等の近く
- ・エアコン等の送風を受ける所
- ・光の反射を受ける所
- ・ガラスや壁越しの所
- ・強い振動を受ける所
- ・取付高さが約2.5m以上の所
- ・車の通る道路や人通りの多い所
- ・電波の強い所

7 リモコンでの設定

リモコン操作で点灯モードや明るさなどの各種設定ができます。

■設定可能な機能

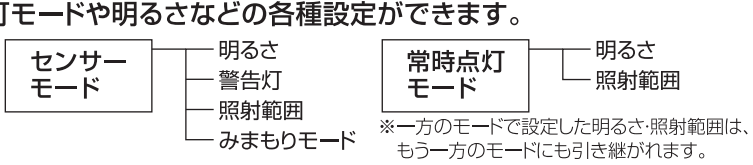

センサーモード時は、設定した「点灯保持時間」「点灯開始照度」に合わせて点灯します。「点灯保持時間」「点灯開始照度」の調整は本体のみでの設定となります。詳細は「⑥ 本体での設定」をご確認ください。

点灯モードの設定 リモコン操作で点灯モードを設定します。

センサーモード

センサーモード 人が近づくと設定した明るさ・照射範囲で点灯します。

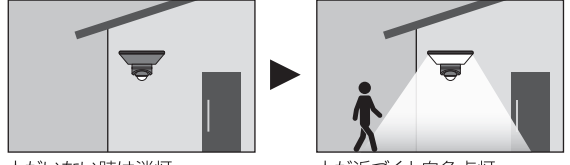

人がいない時は消灯 人が近づくと白色点灯

常時点灯モード

常時点灯モード センサーの検知有無や周囲の明るさに関係なく設定した明るさ・照射範囲で常時点灯します。



センサー検知有無・周囲の明るさに関係なく白色点灯 センサーモードに切り替えると常時点灯は解除

その他の設定 リモコン操作で明るさや照射範囲などを設定します。

明るさ

明るさ切替 設置場所や用途に合わせて明るさ切り替えができます。

※押すたびに、100%→50%→25%→100%→…の順で切り替わります。

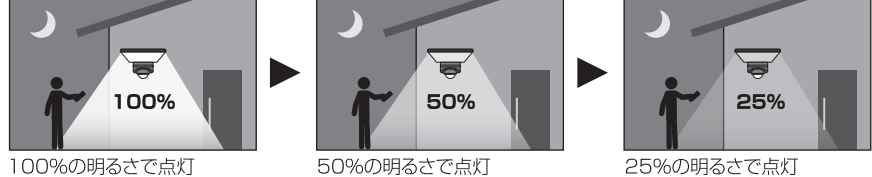

100%の明るさで点灯 50%の明るさで点灯 25%の明るさで点灯

警告灯

警告灯 赤色警告灯が点灯し、人が近づくと赤色警告灯が消灯し設定した明るさ・照射範囲でライトが白色点灯します。

※センサーモード時のみ設定可能です。(常時点灯モード時は設定不可)
※警告灯ONの状態から再度押すとOFFになります。(赤色警告灯は点灯しません。)

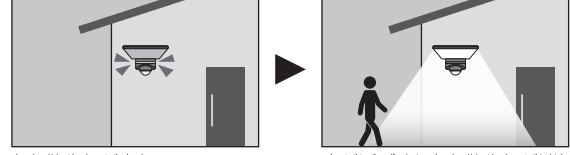

赤色警告灯が点灯 人が近づくと赤色警告灯が消灯し、白色点灯

照射範囲

照射範囲切替 設置場所や用途に合わせて照射範囲切り替えができます。

※「ライト上」「ライト下」に設定した場合も、「ライト全灯」と明るさは同じになります。

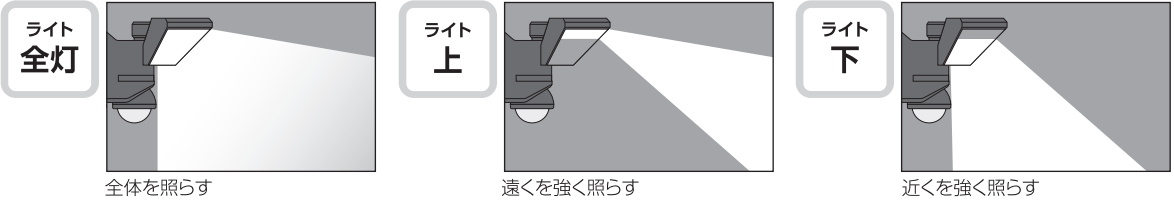

全体を照らす 遠くを強く照らす 近くを強く照らす

みまもりモード

みまもりモード 人の動きに合わせて設定した明るさ・照射範囲で1灯ごとに点灯します。
▶みまもりモードに切り替わると、左側のライトから1灯ずつ点灯します。

※ESL-W3002AC/ESL-W3003ACのみの機能です。
※センサーモード時のみ設定可能です。(常時点灯モード時は設定不可)
※みまもりモード時から再度押すと、解除されます。

ESL-W3003ACの場合



人が近づくと点灯 人の動きに合わせて点灯 (1灯目は点灯から約2秒後に消灯) 人の動きに合わせて点灯 (2灯目は点灯から約2秒後に消灯)

※検知方向調節ツマミがツマミ中央線からズレていると正しく動作しません。
※最後に人を検知した灯体のみ、設定した「点灯保持時間」に合わせて点灯します。
※ESL-W3002ACの場合も、左右の2灯が、人が近づいた方向から動きに合わせて1灯ごとに点灯します。

現象	考えられる原因	処置
ライトが点灯しない (センサーが反応しない)	電源が正しく供給されていない。	電源コードの接続およびコンセントの電源供給(ブレーカー)の確認。
	センサーに向かって直進している。 ※センサーの特性上、正面方向から近づいた場合は検知距離が極端に短くなります。	センサーの検知範囲に対して、検知対象(人など)が横切のような場所へ取り付ける。またはセンサーの角度を変更する。
	周囲が明るい。 (夜でも周囲に他の照明器具がある)	点灯開始照度を「☀(昼)」側に調整する。 他の照明器具の明かりが届かない場所へ取付場所を変更する。
	寒いときや雨降りの中で、人がマフラーや傘などで覆われている。	取付場所を調整する。 ※センサーは人の動きによる温度変化を検知するため左記の場合などは検知しにくくなることがあります。
	夏場など周囲の温度と人体の温度差が少ない。	
	非常にゆっくりとした速度で検知範囲に侵入している。	
	検知範囲が遮られている。 ※ガラスや壁、塀越しには人の動きを検知できません。	取付場所を変更する。
ライトが点灯したまま消えない (センサーが反応し続ける)	本体が正しく設置されていない。 ・高い位置に設置している ・低い位置に設置している ・傾けて設置している	本体は約2.5mの高さに垂直に設置してください。
	検知センサーレンズが汚れていたり、雨などの水滴が付いたりしていませんか。	水にひたした布をよく絞ってふきとり、乾いたやわらかい布で仕上げてください。
	電源投入直後のウォームアップ時間中。 ※回路を安定動作させるため、電源投入直後はライトが約10秒間点灯したままになります。	ウォームアップ時間が終了するまで、検知範囲の外に出て待機してください。
人がいないのに点灯する	何らかの物体がセンサーに反応し続けており、点灯時間が延長されライトが点灯したままになっている。	完全に検知範囲の外に出る。 取付場所を変更する。
	点灯保持時間が「3分」に設定されている。	点灯保持時間を「5秒」側に調整する。
	検知範囲内、または周囲に下記のような誤動作をする要因がある。 (例) 風で揺れるもの(植木、洗濯物、旗など)、犬や猫などの動物、温風や冷風が吹き出すエアコン室外機、ガス給湯器からの熱気、強い無線ノイズ	誤動作要因となっているものを検知範囲内から取り除く。
昼間なのにライトが点灯する	検知範囲が道路にかかっており、通行する自動車や人に反応している。	取付場所を変更する。
	風や車両の通行等により、本体を取り付けている柱などが振動している。	振動の影響を受けない場所に取付場所を変更する。
	常時点灯モードになっている。	センサーモードに切り替えてください。
ライトが点滅する (点いたり消えたりを繰り返す)	点灯開始照度の調整つまみが「☀(昼)」になっている。	点灯開始照度の設定を「☾(夜)」側に調整する。
ライトが点いてもすぐ消える	本体の発光方向に光を反射する障害物がある。 ※反射した光をセンサーが検知して誤動作する場合があります。	光を反射する障害物を取り除く。
	点灯保持時間が「5秒」に設定されている。	点灯保持時間を「3分」側に調整する。
リモコンが動作しない 正しい動作をしない	本体の発光方向に光を反射する障害物がある。 ※反射した光をセンサーが検知して誤動作する場合があります。	光を反射する障害物を取り除く。
	電池が消耗していませんか。	新しい電池に交換してください。
	使用可能範囲内ですか。	約8m以内の距離でご使用ください。
	障害物はありませんか。	障害物を取り除いてください。
みまもりモード時に ライトが人の動きに合わせて点灯しない	本体のリモコン/信号受信部またはリモコンの信号送信部が汚れていませんか。	水にひたした布をよく絞ってふきとり、乾いたやわらかい布で仕上げてください。
	検知方向調節つまみがつまみ中央線からズレている。	検知方向調節つまみがつまみ中央線に合うように調節してください。

仕様

■ 本体

品番	ESL-W3001AC	ESL-W3002AC	ESL-W3003AC
検知方式	赤外線受動式		
電源電圧	AC100V 50/60Hz		
消費電力	約11W(待機時 約0.5W ※センサーモード警告灯OFF時)	約22W(待機時 約0.5W ※センサーモード警告灯OFF時)	約33W(待機時 約0.5W ※センサーモード警告灯OFF時)
光源	白色LED		
全光束	全点灯時 約1000lm	全点灯時 約2000lm	全点灯時 約3000lm
点灯保持時間	約5秒/30秒/3分間 ※点灯中に人を検知すると点灯し続けます。		
点灯開始照度	約10lx(夜)～(昼)		
保護等級	IP45 (防噴流形)		
使用周囲温度範囲	-10℃～+40℃		
電源コード長	約3m		
質量	約788g(電源コード含む)	約998g(電源コード含む)	約1157g(電源コード含む)
付属品	取付ネジ 2本(Φ4×30mm)、コンクリート用スリーブ 2本(Φ6×28.4mm)、クランプ 1セット、取付ガイド 1枚		

■ リモコン ※防水仕様ではありません。

品番	ESL-RC01 (ESL-W3001AC用)	ESL-RC02 (ESL-W3002AC /ESL-W3003AC用)
使用電池	コイン形リチウム電池 CR2025×1個 (別売)	
電池寿命	約2年 (1日10回使用時) ※電池の性能、使用条件により電池寿命は短くなる場合があります。	
動作距離	約8m	

※LEDの交換はできません。

※商品の特性上、明るさや光の色にバラつきが出る場合がありますのでご了承ください。

※仕様及び外観・外装は予告なしに変更することがありますのでご了承ください。

※製造には万全を期しておりますが、万一不具合のあった場合は良品と交換いたします。それ以外の責はご容赦ください。

外形寸法図

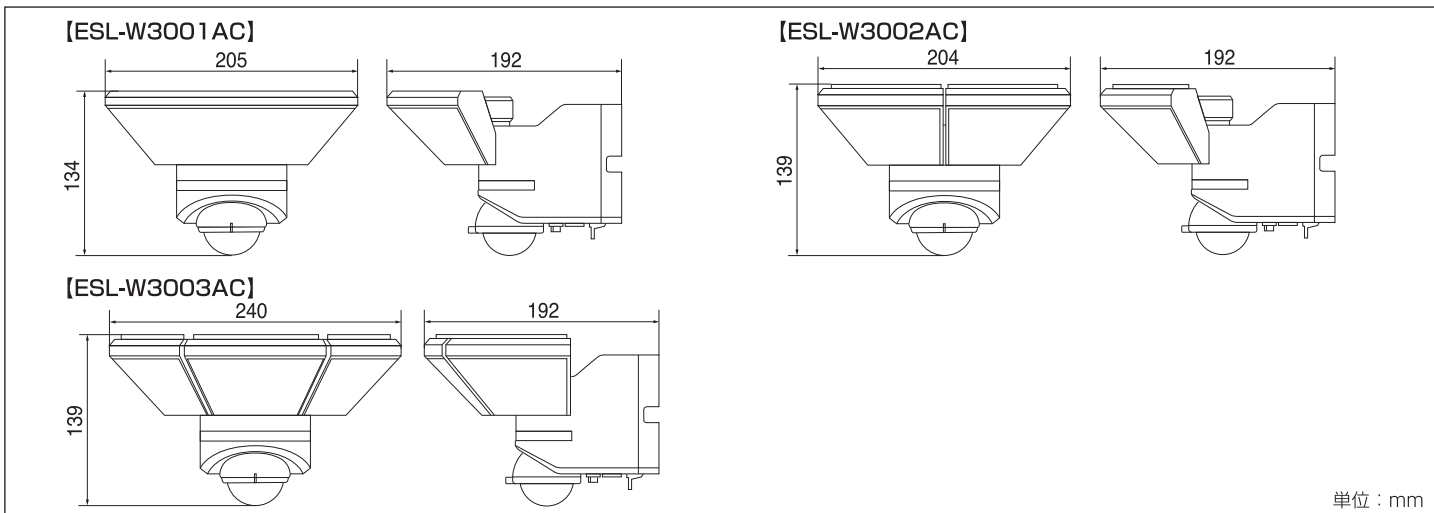

単位：mm