

ELPA

RC-RE01

取扱説明書 保証書付

リモコンレピーター
リモコン中継器

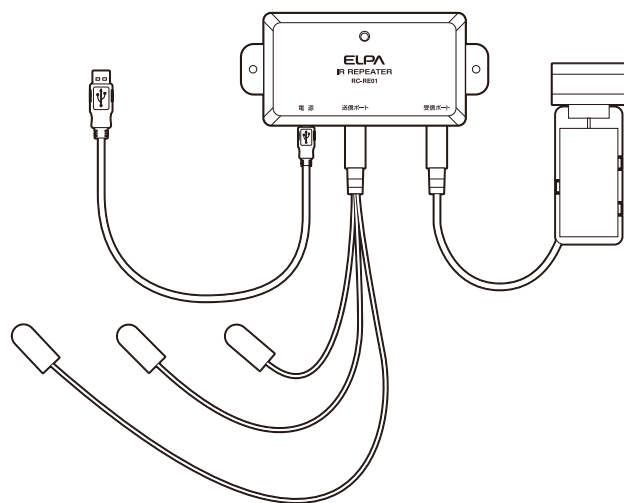

- このたびはRC-RE01をお買い上げいただきまして、誠にありがとうございます。
- お使いになる前に、この説明書をよくお読みの上、正しく理解されてからお使いください。
- お読みになった後は、本書を大切に保管してください。

もくじ

■安全上のご注意	1
■お手入れ	2
■対応機器について	3
■各部の名称と付属品	3
■ご使用前の準備	4
■ご使用方法	6
赤外線送信器の設置方法	6
電源を供給する	7
■赤外線リモコン適用の注意	8
■仕様	8
■保証書	9

安全上のご注意

お使いになる前に必ずお読みください。

電気製品は正しく取り扱うことで安全にご使用いただけます。誤った使い方はお使いになる人や他の人への危害、財産への損害につながる可能性があります。このような事故を未然に防止する為、次のような表示をしています。表示の内容をよく理解してから本文をお読みください。



警告

この表示の注意事項を守らなかった場合、人が死亡または重傷を負う可能性が想定される内容を表示します。



注意

この表示の注意事項を守らなかった場合、人が傷害を負う可能性、または物的損害の発生が想定される内容を表示します。

⚠ 警告

- 分解、改造しないでください。故障し感電やけがの原因となることがあります。
- 幼児やペットなどに誤って触らせないでください。火災や大けがなどの原因となることがあります。
- 本体内部に水や異物を入れないでください。火災や感電の原因となることがあります。
- 本製品に水をかけたり、水没させたりしないでください。また、濡れた場合は直ちに拭き取ってください。

1

安全上のご注意

お使いになる前に必ずお読みください。

⚠ 注意

- 振動、衝撃の多い場所、ぐらついた台などの上や傾いた所など不安定な場所に置かないでください。
- 暖房器具や調理台の近くなど、油、蒸気、熱のあたる場所に置かないでください。
- 直射日光や暖房器具の近くなど、高温になる場所や湿度の高い場所、ほこりの多い場所に置かないでください。
- 本体をシンナー、ベンジンなどで拭かないでください。変形、変色の原因となります。
- 付属のUSBケーブルは本製品専用です。他の製品には使用しないでください。

お手入れ

汚れた時は柔らかい布で乾拭きしてください。
汚れがひどい時は、中性洗剤を含ませた布で拭いてから乾拭きしてください。
※ベンジン、シンナー、アルコールなどの溶剤、台所用洗剤や化学ぞうきんは使用しないでください。

2

対応機器について

■赤外線リモコンで操作する機器

- ・衛星放送受信機 ・テレビ ・CDプレーヤー
- ・DVDレコーダー/プレーヤー
- ・ブルーレイディスクレコーダー/プレーヤー
- ・オーディオ/Hi-Fiステレオシステム
- ・その他赤外線リモコンで制御する機器

本製品使用により以下のような状況になる場合があります。

- 信号の混信の原因になる可能性があります。
- 機器に対して不良動作を引き起こす可能性のある信号であってもすべての信号を送信します。

各部の名称と付属品

■本体表面

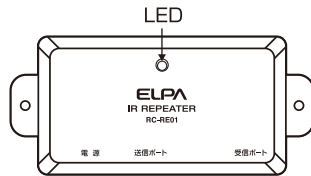

■本体側面

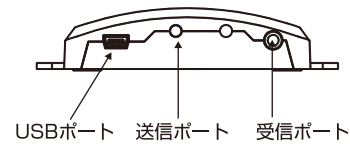

■付属品



USBケーブル
(USB A-USB miniB)
(長さ:約1m)

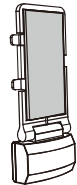

赤外線受信器

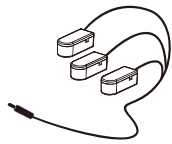

赤外線送信器×3
(長さ:1m/1.5m/2m)



ネジ×2本

3

ご使用前の準備

■設置する前に

設置をする前に、お使いのテレビが給電できるUSBポートが装備されているか確認してください。

装備されていない場合は、USB電源アダプター(別売)を使用してください。

赤外線受信器は90度まで折ることができますので、様々な形状のテレビに合わせて設置できます。設置する前にお使いのテレビに合わせてご確認ください。

LED薄型テレビ

設置をする前に赤外線受信器を取り出します。

赤外線受信器をフラットな状態にして、ケーブルを次の手順で配置してください。

① ケーブルを緩めてください。

② 右図のようにケーブルを配線してください。

(赤外線受信器が固定され、動かないことを確認してください。)

③ テレビの前に座ったときに赤外線受信器がテレビの下から見える位置に調整してください。〈取付例〉

④ 正確な位置に調整した後、両面テープの保護シートを剥がし、赤外線受信器に貼り付けてください。貼り付けた後、もう片面の保護シートを剥がし、赤外線受信器をテレビに貼り付けてください。

※両面テープは、一度貼り付けると取りはずす事は困難なため、設置場所に仮設置し、必ず動作確認をおこなってください。

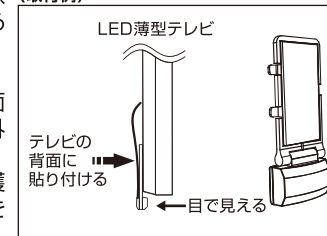
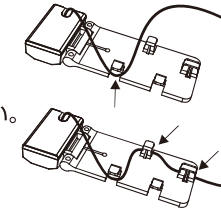

4

ご使用前の準備 (つづき)

プラズマテレビ・冷陰極管液晶テレビ・厚いテレビ

プラズマテレビ、冷陰極管液晶テレビや厚いテレビは赤外線受信器を貼り付け面に対して垂直にする必要がありますので、次の手順で配置してください。

① ケーブルを緩めてください。

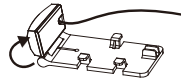

② 赤外線受信部を垂直に起こしてください。

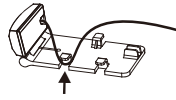

③ 右図のようにケーブルを配線してください。

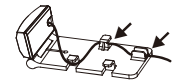

④ 下図のように赤外線受信部を折り曲げ、テレビの前に座った時に赤外線受信部がテレビの下から見える位置に調整してください。

⑤ 正確な位置に調整した後、両面テープの保護シートを剥がして赤外線受信器に貼り付けてください。
貼り付けた後、もう片面の保護シートを剥がし、赤外線受信器をテレビに貼り付けてください。

※両面テープは一度貼り付けると取りはずす事は困難なため、設置場所に仮設置し、必ず動作確認をおこなってください。

〈取付例〉

プラズマテレビ・冷陰極管液晶テレビ

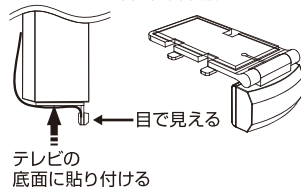

5

ご使用方法

■赤外線送信器の設置方法

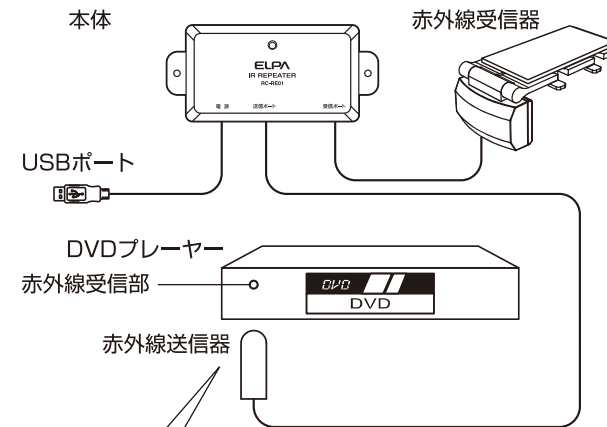

上から見た図

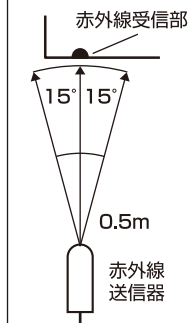

横から見た図

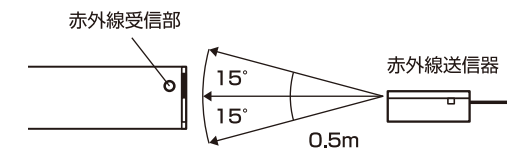

赤外線送信器を機器の赤外線受信部に向けて、0.5m以内、角度±15°以内の位置に貼り付けます。

※両面テープは、一度貼り付けると取りはずす事は困難なため、設置場所に仮設置し、必ず動作確認をおこなってください。

6

ご使用方法 (つづき)

■電源を供給する

赤外線受信器と赤外線送信器の取り付けが完了したら、付属のUSBケーブルを使用して、本体とテレビやセットトップボックスに接続してください。

※給電できるUSBポートが装備されていない場合は、「USB電源アダプター(別売)」を使用してください。

①テレビのUSBポートから電源を取る

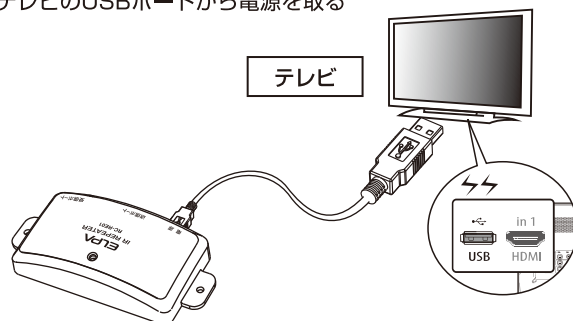

②セットトップボックスのUSBポートから電源を取る

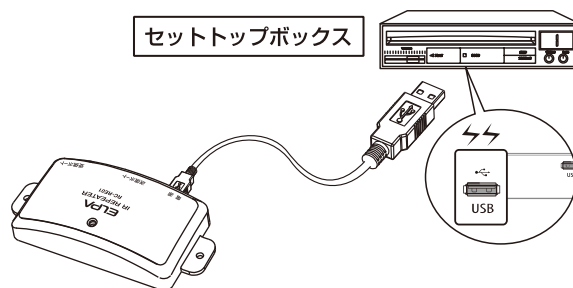

7

赤外線リモコン適用の注意

下記の範囲で使用できます。

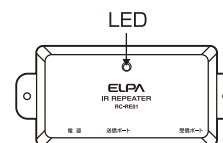
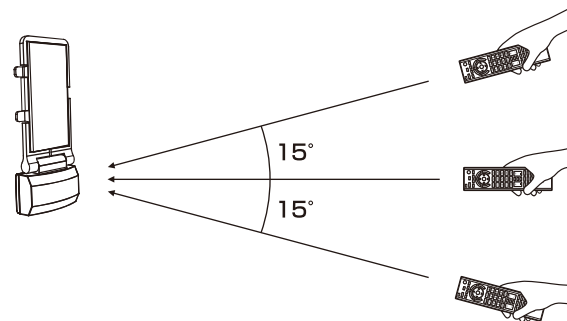

受信すると本体のLEDが点滅します。

仕様

動作電圧	DC 5V 100mA (USBポートからの最小値)
延長装置	3分岐 赤外線送信器 長さ 1m / 1.5m / 2m

8

保証書

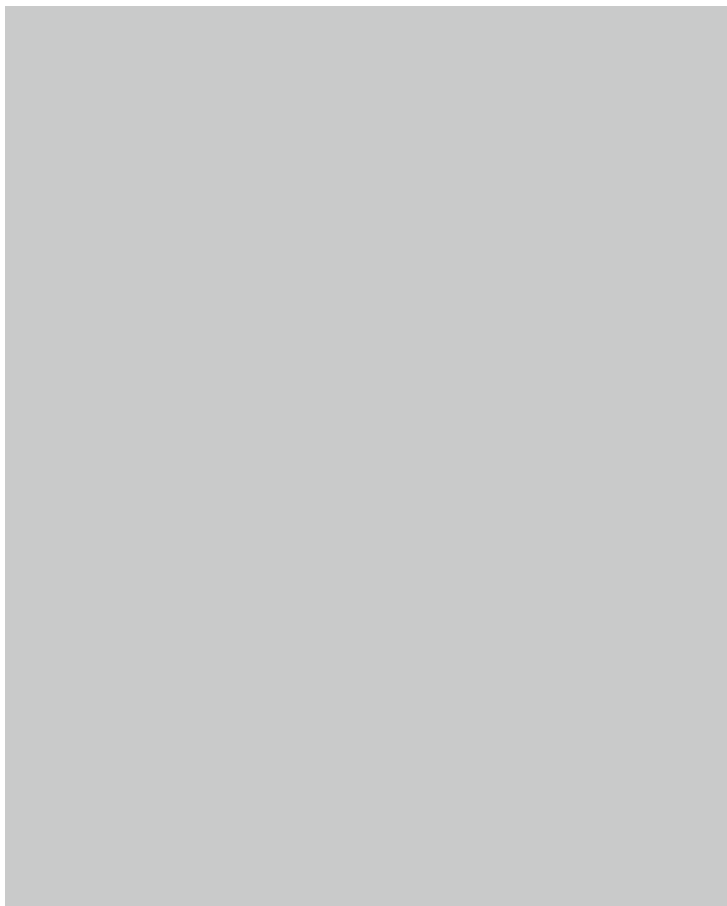

9

ELPA 朝日電器株式会社

〒574-8585 大阪府大東市新田旭町4-10 <http://www.elpa.co.jp/>

お客様窓口 大阪 072(871)1166 東京 042(473)0159

MI1305A